

Produktinformation

Modell 0917 - ZAZA



NAHTVERARBEITUNGSVARIANTEN:

1. **LEDER UND STOFF BEI PLATEAU:** DAS PLATEAU WIRD IMMER MIT KALTNATHT VERARBEITET.
2. **LEDER BEI SITZPOLSTER:** FÜHRUNGSNAHT OFFENKANTIG, WAHLWEISE TON IN TON IN DER BEZUGSFARBE ODER ALS KONTRASTNAHT IN DEN FARBEN WEIß, NATUR, GRAU, ROST UND SCHWARZ ERHÄLTICH.
3. **STOFF BEI SITZPOLSTER:** FÜHRUNGSNAHT ALS BIESE, WAHLWEISE TON IN TON IN DER BEZUGSFARBE ODER ALS KONTRASTNAHT IN DEN FARBEN WEIß, NATUR, GRAU, ROST UND SCHWARZ ERHÄLTICH.

AUF ANFRAGE SIND AUCH SONDERFARBEN MÖGLICH!

FÜßE: WINKELSTAHLFUß SCHWARZ MATT FEINSTRUKTUR PULVERBESCHICHTET.

HÖHE WAHLWEISE: 10 cm/14 cm • **BODENFREIHEIT:** ca. 10 cm bzw. 14 cm



ABNEHMBARES ARMTEIL
UND/ODER HÖCKER



SOFA MIT RELAX- UND
SCHLAFPOSITION



STUFENLOS MOTORISCH
EINSTELLBAR BIS HIN ZUR
LIEGEFLÄCHE

bullfrog



FUNKTIONALES POLSTERMÖBELPROGRAMM MIT LÄSSIGEM, ZEITGEMÄßEM LOOK. OB SITZEN, LIEGEN ODER SCHLAFEN - JEDE POSITION IST STUFENLOS MOTORISCH BIS HIN ZUR LIEGEFLÄCHE EINSTELLBAR. DAS KUBISCHE ARMTEIL IST ABNEHMBAR UND KANN ALS HOCKER VERWENDET WERDEN. KOMBINIEREN SIE IHR SOFA GANZ NACH IHREN PERSÖNLICHEN ANSPRÜCHEN. DIE FUßHÖHE WIRD IN 2 VARIANTEN ANGEBOTEN.

NAHTVERARBEITUNGSVARIANTEN:

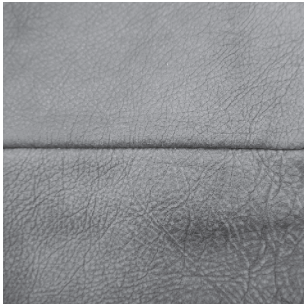

STOFF + LEDER BEI PLATEAU:
KALTNÄHT

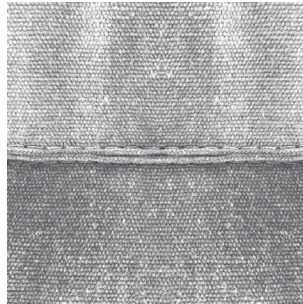

STOFF BEI SITZPOLSTER:
BIESE

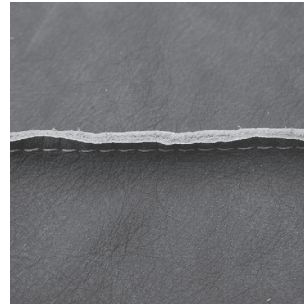

LEDER BEI SITZPOLSTER:
OFFENKANTIGE VERARBEITUNG



WINKELSTAHLFUß SCHWARZ MATT
FEINSTRUKTUR PULVERBESCHICHTET

Qualität im Detail!

- 1 - Winkelstahlfuß, schwarz matt Feinstruktur pulverbeschichtet
- 2 - Innengestell, Metall
- 3 - Stahlgestell in Sitz und Rücken
- 4 - Funktionsgelenk
- 5 - Nosagfedern aus Stahl
- 6 - Schutzabdeckung aus Polyvlies
- 7 - Polyschaum
- 8 - Gummigurte
- 9 - Polsterwatte
- 10 - Gleitschienensystem, mit elektrischem Spindelmotor
(nur bei Typen mit motorischer Verstellung)
- 11 - Bezug
- 12 - Holzwerkstoff

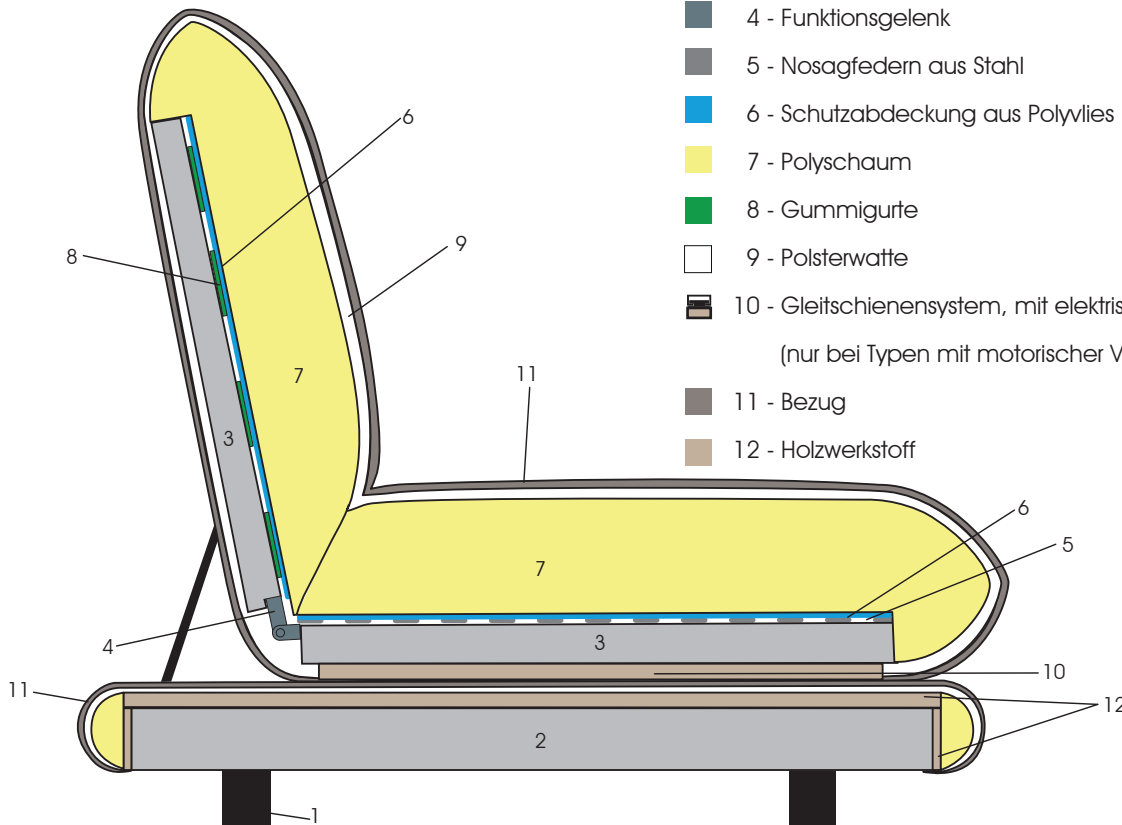

Nahtvarianten Führungsnähte / Ziernähte								
	Kaltnaht	Kappnaht	Offenkantig	Moccasinnah Aufpreis	Twinnah Aufpreis	Zweinadelnaht	Kettelnah Aufpreis	Biese
Stoff								x
Leder			x					

Achtung! Das Plateau wird bei Leder und Stoff mit Kaltnaht verarbeitet!

Die Nahtfarbe bei Ziernähten/Führungsnähten ist wahlweise Ton in Ton oder als Kontrastnaht in den Farben Weiß, Natur, Grau, Rost und Schwarz möglich. Auf Anfrage auch Sondernahtfarben möglich.

18.09.2020

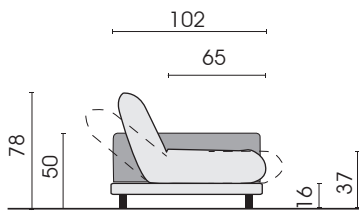

Füße: Winkelstahlfuß, schwarz matt
Feinstruktur pulverbeschichtet,
wahlweise in den Höhen: 10 cm/14 cm
Bodenfreiheit: ca. 10 cm bzw. 14 cm

Seitenansicht (Fußhöhe: 10 cm)

□ = Label

▷ = Mögliche Anstellseite

Einzelelemente mit motorischer Sitzverstellung

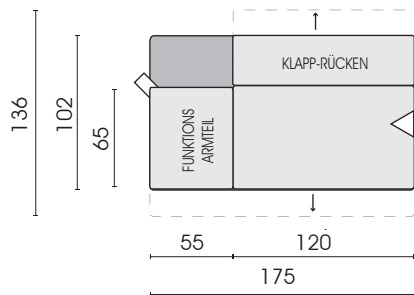

Sofa 2-Sitz
Funktionsarmteil links
mit motorischer Sitzverstellung
26M

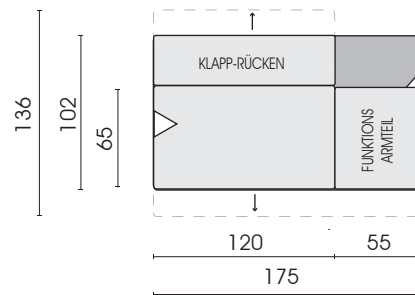

Sofa 2-Sitz
Funktionsarmteil rechts
mit motorischer Sitzverstellung
25M

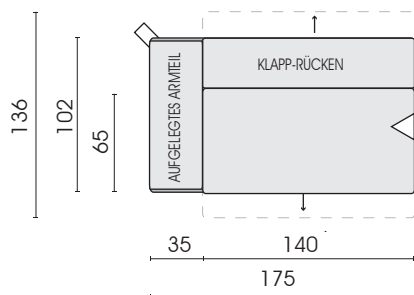

Sofa 2,5-Sitz
AT aufgelegt, links
mit motorischer Sitzverstellung
58M

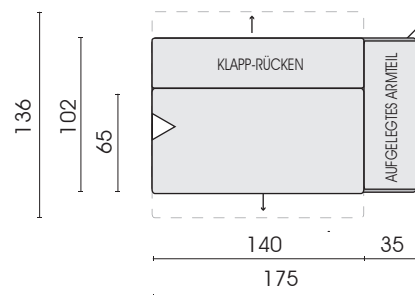

Sofa 2,5-Sitz
AT aufgelegt, rechts
mit motorischer Sitzverstellung
57M

Jedes Möbel ist ein von Hand gefertigtes Unikat. Daher können Maßdifferenzen zu den hier angegebenen Größen entstehen. Ursachen sind: 1. unterschiedliche Bezugsmaterialien (Stoff, Leder), 2. Verarbeitung von Inlettmaten, 3. der Druck mit dem einzelne Typen zu Stellkombinationen verbunden werden, usw. Der Sitzkomfort von Teilen mit größerer Sitztiefe kann zu denen mit geringerer Tiefe differieren.

Einzelemente mit motorischer Sitzverstellung

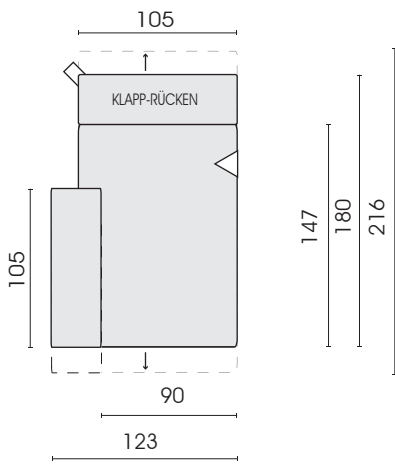

Ecksofa 2,5-Sitz, links
mit motorischer Sitzverstellung
54M

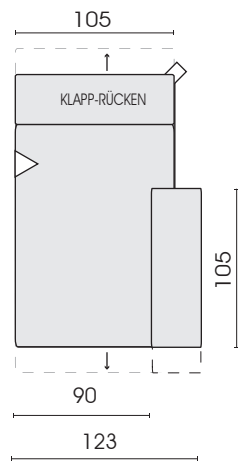

Ecksofa 2,5-Sitz, rechts
mit motorischer Sitzverstellung
53M

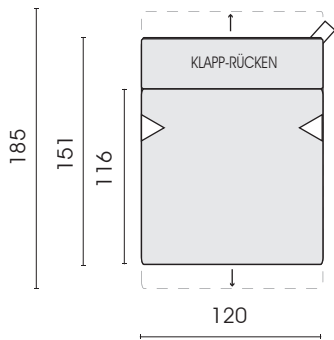

Funktionsliege, breit
mit motorischer
Sitzverstellung
440F

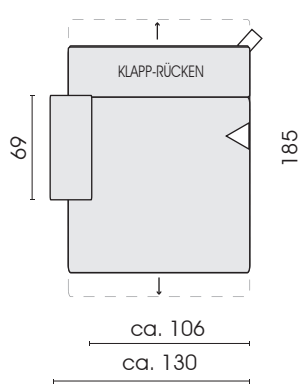

Funktionsliege, breit
Armteil links
mit motorischer
Sitzverstellung
442F

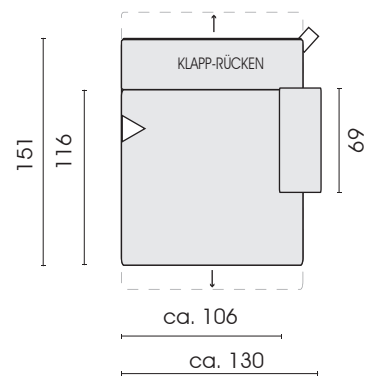

Funktionsliege, breit
Armteil rechts
mit motorischer
Sitzverstellung
441F

Einzelemente

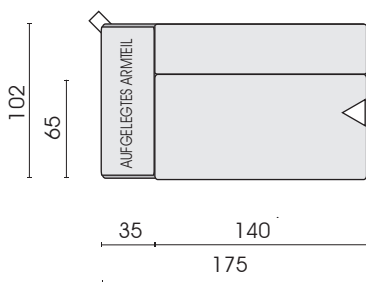

Sofa 2,5-Sitz
AT aufgelegt, links
258

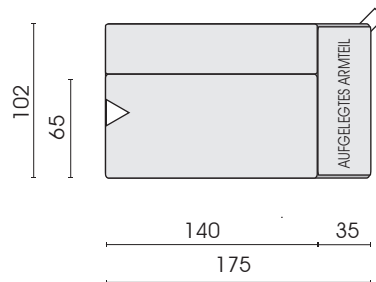

Sofa 2,5-Sitz
AT aufgelegt, rechts
257

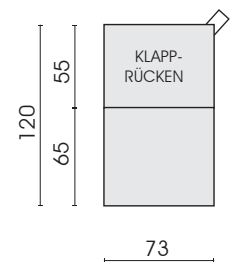

Klapphocker
545

Einzelkomponente (lose aufgelegt auf Plateau)

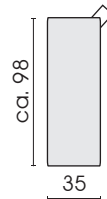

Hocker / Armteil
lose aufgelegt
H = 33 cm
632

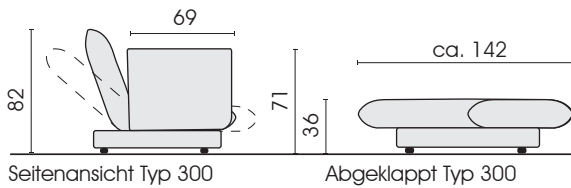

Seitenansicht Typ 300

Abgeklappt Typ 300

□ = Label

Einzelelement mit Schlafffunktion

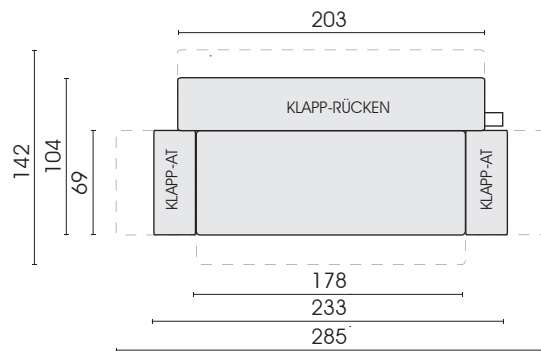

Sofa 3-Sitz, 2 AT
mit Schlafffunktion
300MF

Standardausstattung für motorischen Antrieb:

- Funkfernbedienung
- Netzteil

Akku wahlweise gegen Aufpreis

Passend dazu Schiebetisch 1117, Massivholz (in verschiedenen Holzvarianten erhältlich):

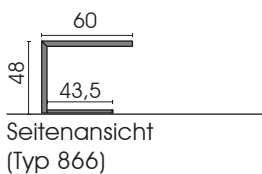

Seitenansicht
(Typ 866)

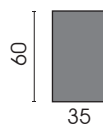

Tisch
zum Schieben
866

Jedes Möbel ist ein von Hand gefertigtes Unikat. Daher können Maßdifferenzen zu den hier angegebenen Größen entstehen. Ursachen sind: 1. unterschiedliche Bezugsmaterialien (Stoff, Leder), 2. Verarbeitung von Inlettmaten, 3. der Druck mit dem einzelne Typen zu Stellkombinationen verbunden werden, usw. Der Sitzkomfort von Teilen mit größerer Sitztiefe kann zu denen mit geringerer Tiefe differieren.

Kissen mit Ziernähten (wahlweise Ton in Ton oder farblich abgesetzt!)

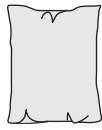

Funki S
Funktionskissen
(Spitzkissen)
(Kaltnaht)
62 x 78
582



Kissen
(Spitzkissen)
(Kaltnaht)
78 x 34
566



Kissen
(Spitzkissen)
(dekorative
Kettelnah)
78 x 34
999



Kissen
(Spitzkissen)
(Leder)
(offenkantig)
78 x 34
998

Mögliche Kombinationen:

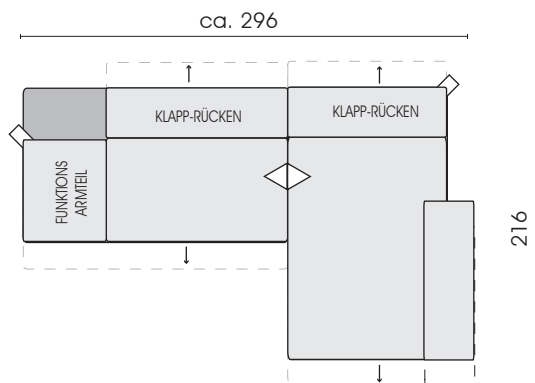

- Typ 26M
- Typ 53M

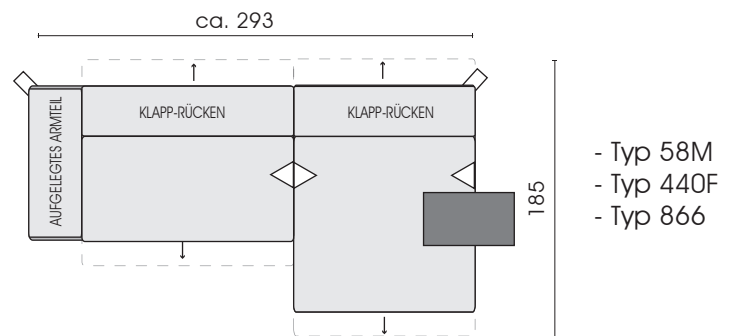

- Typ 58M
- Typ 440F
- Typ 866

Jedes Möbel ist ein von Hand gefertigtes Unikat. Daher können Maßdifferenzen zu den hier angegebenen Größen entstehen. Ursachen sind: 1. unterschiedliche Bezugsmaterialien (Stoff, Leder), 2. Verarbeitung von Inlettmatten, 3. der Druck mit dem einzelne Typen zu Stellkombinationen verbunden werden, usw. Der Sitzkomfort von Teilen mit größerer Sitztiefe kann zu denen mit geringerer Tiefe differieren.

FUNKI - So funktioniert's !!!

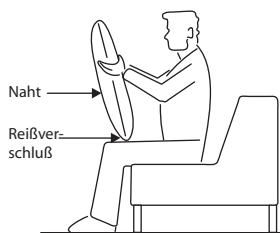

1. Fassen Sie das Kissen oben seitlich und stellen Sie das Kissen mit dem RV nach unten und mit der nahtlosen Seite vor sich auf die Oberschenkel.

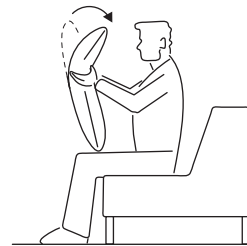

2. Bewegen Sie den oberen Teil des Kissens nach vorne (auf sich zu) bis die Endstellung erreicht ist.

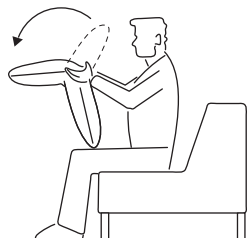

3. Jetzt können Sie den oberen Teil des Kissens nach hinten klappen bis das Kissenoberteil in der Nullstellung einrastet.

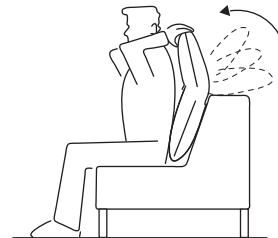

4. Platzieren Sie nun das Kissen in der gewünschten Position (z.B. im Rücken, nahtlose Seite vorne und RV unten). Sie können jetzt das Kissenoberteil je nach Belieben und Position in 16 verschiedene Raststellungen bringen indem Sie das Kissenoberteil langsam auf sich zu ziehen.

Verbindermontage

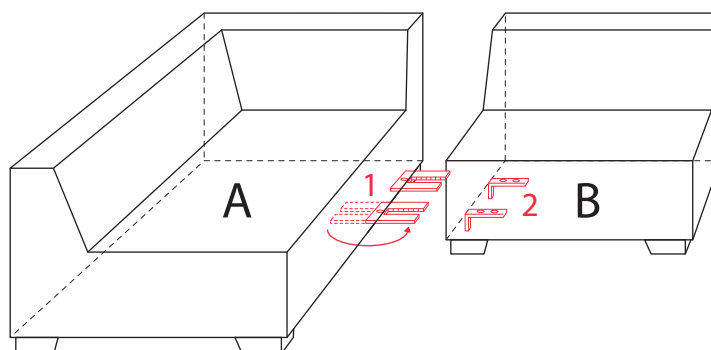

1. Verbinderratschen 1 von Teil A nach außen drehen.
2. Teil A und B fest zusammenschieben, so dass die Zungen 2 in die Rasterteile 1 greifen (Klackgeräusch muss hörbar sein!).
3. Bei Demontage das Teil B mit den Zungen 2 etwas anheben und wegziehen.

Gebrauch der Armteilstfunktion

Verstellen der Armteilschräge:

1. Greifen Sie das Armteil von außen und ziehen Sie es leicht nach innen (auf sich zu) um die gewünschte Position einzustellen.

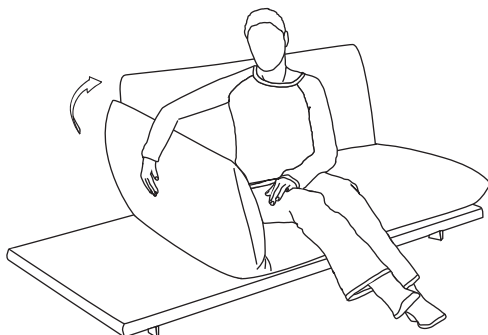

2. Um in die Nullstellung zu gelangen, ziehen Sie das Armteil leicht über den oberen Punkt hinaus (auf sich zu) und klappen sie es bis zur Nullstellung ab.

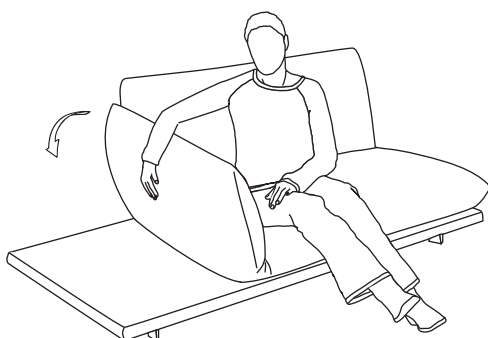

3. Aus der Nullstellung können Sie das Armteil wieder in die gewünschte Position einstellen.

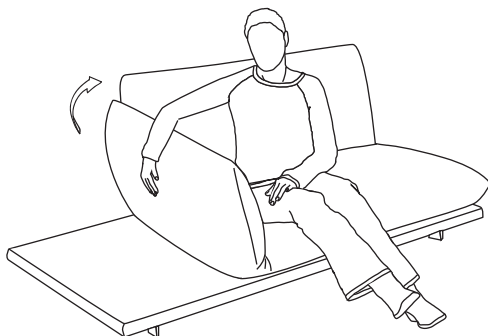

Für die Verstellung des Klapprückens vom Hocker können Sie auf die gleiche Weise vefahren.

Motorische Sitzverstellung

1. Schließen Sie das am Sofa befestigte Kabel A an den mitgelieferten Trafo an und stecken Sie diesen in die Steckdose ein.
2. Durch das Betätigen der Schaltknöpfe B und C am Funkhandsender kann die Rückenschräge stufenlos, bis hin zur Relaxposition verstellbar werden. Der Polsteraufbau bewegt sich hierbei nach vorne, bzw. hinten.

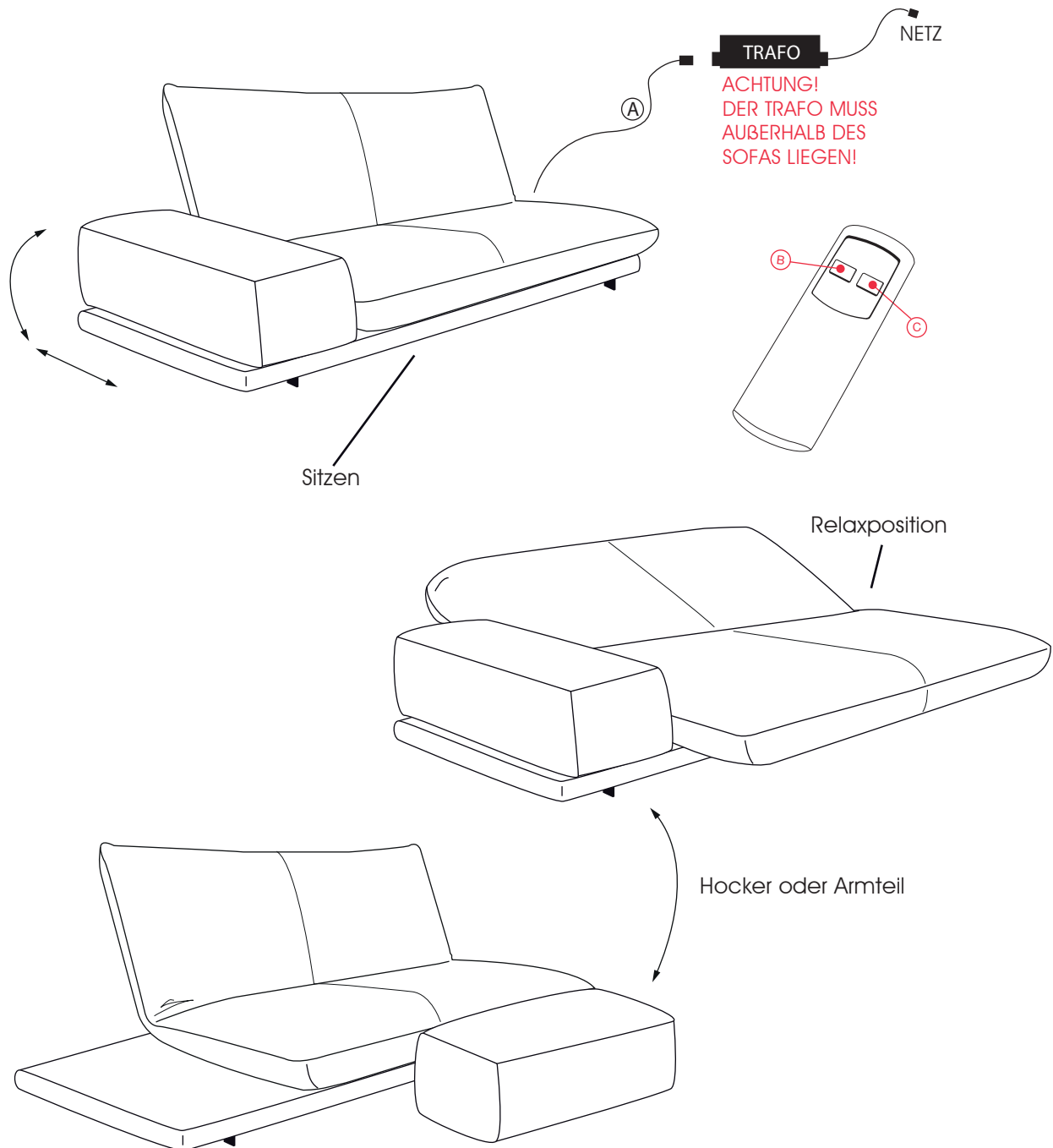

Achtung!

Setzen Sie sich nicht auf Funktionsrücken oder Funktionsarmteil. Es sei denn, dieses befindet sich in der untersten Position. Die maximale Belastbarkeit beträgt hier ca. 120 kg.

Motorische Sitzverstellung - Synchronisieren von Sender und Empfänger

Lieferzustand: Bereits synchronisiert!

Stand Dezember 2017

Kurzanleitung, Pairing-Methode:

Sollte eine erneute Inbetriebnahme des Handsenders notwendig sein, muss die Funk-Kommunikation mit der Steuerung / dem Antrieb aufgebaut werden. Hierzu verfahren Sie bitte wie folgt:



1. Drücken Sie 2 x die Pairing-Taste **A** am Empfänger bis die LED aufleuchtet. Der Pairing-Prozess ist für die nächsten 10 Sekunden aktiv.

2. Drücken Sie gleichzeitig die Tasten **B** und **C** am Handsender, bis die grüne LED anfängt zu blinken. Das Blinken bestätigt den erfolgreichen Pairing-Prozess.

Hinweis:

Für den Pairing-Prozess sollte der Abstand zwischen Sender und Empfänger weniger als zwei Meter betragen.

Der Lernmodus ist abgeschlossen, der Sender ist betriebsbereit. Sollte der Antrieb bei Tastendruck nicht anlaufen, lassen Sie die Taste kurz los und betätigen Sie diese erneut. Ggf. wiederholen Sie den Vorgang.



Nehmen Sie die Antriebssysteme nacheinander und nicht mehrere Systeme gleichzeitig in Betrieb. Die Handsender können sonst von den Antrieben / Steuerungen nicht eindeutig zugeordnet werden.

Technische Daten - für Elemente mit motorischer Sitzverstellung

Elektroanschluss

Anzuschließen an haushaltsüblichen Wechselstrom (AC) mit einer Eingangsspannung von bis zu 240 V. Zum gefahrlosen Betrieb wird der Wechselstrom aus der Steckdose mittels integriertem Gleichrichter in "Schwachstrom" (Gleichstrom, DC) umgewandelt und eine Ausgangsspannung von 24 V ausgegeben. Das Netzteil bzw. Ladegerät verfügt außerdem über eine Schutzschaltung, die Fehlfunktionen durch Überspannungen und Schäden an der Einheit verhindert.

Hinweis: Bei falschem Anschluss entfällt der Garantieanspruch. Achten Sie außerdem auf eine sachgemäße Führung des Netzkabels. Das Antriebssystem ist für Wechselspannung ausgelegt.



Sicherheitshinweise

Die Bauart des Möbels als auch die verwendeten Materialien gewährleisten, dass es bei bestimmungsgemäßem Gebrauch und bei Beachtung der vorliegenden Bedienungsanleitung ohne Gefahren für den Anwender benutzt werden kann.

Sämtliche Service-, Wartungs- und Reparaturarbeiten sind nur durch autorisierte Personen durchzuführen und zu dokumentieren. Ist eine Demontage einzelner Sicherheitseinrichtungen bei z.B. Service oder Reparaturarbeiten erforderlich, so hat unmittelbar nach Abschluss der Arbeiten die Wiederherstellung und Überprüfung der Wirksamkeit aller Sicherheitseinrichtungen zu erfolgen.

Technische Daten - für alle Elemente mit Sitzverstellung

Motoren

www.lusch.de

Gerätetyp	ON 20-xx
Netzanschluss (VAC)	100 - 240 V AC
Motorspannung	24 V DC
Schutzart	IP 20
Dauerbetrieb / Pausenzyklus	2 Min. / 18 Min.

Achtung: Es ist verboten, Schutz- und/oder Sicherheitseinrichtungen außer Betrieb zu setzen bzw. zu entfernen. Die Motorabdeckung darf nicht entfernt werden! Das Möbel ist nicht für den Gebrauch in Feuchträumen geeignet!



Akku

www.dewertokin.com

Gerätetyp	Power Pack 1300
Akkuleistung	ca. 15 Zyklen / ø 21 Tage
Akkuladung	mittels separatem Ladeadapter
Lebensdauer	ca. 500 Ladezyklen (abhängig von Gebrauch und Umgebung)

Akku nur in trockenen Räumen benutzen!
Akku nicht in den Hausmüll werfen!



Technische Daten - für alle Elemente mit Sitzverstellung

Hinweise: Bitte Akku vor Inbetriebnahme vollständig laden (8 Stunden). Das Laden und Verstellen ist gleichzeitig möglich. Akku spätestens nach 3 Monaten nachladen, da sonst die Kapazität leidet. Ist die kritische Akku-Kapazität erreicht, ertönt bei Betätigung der Funktion ein akustisches Alarmsignal. Akku umgehend laden.



Die optimale Leistung des Akkus ist erst bei normaler Raumtemperatur gegeben (20° bis 30° C).

Akkus, Batterien, Elektromotoren, Handschalter etc. gehören zu den Verbrauchs- und Verschleißteilen eines Modells. Sie unterliegen einem kontinuierlichen Leistungsverlust, der je nach Intensität der Nutzung (oder Anwendung bzw. Einsatzzweck) unterschiedlich stark ist. Ihre Lebensdauer ist daher naturgemäß begrenzt. Dies gehört zur normalen Abnutzung der Teile und stellt keinen Beanstandungsgrund dar. Tritt allerdings eine Beanstandung innerhalb der ersten sechs Monate nach dem Kauf auf, wird vermutet, dass schon zu Beginn ein Sachmangel vorhanden war. In diesen Fällen ersetzen wir das jeweilige Verbrauchs- bzw. Verschleißteil.

Für Verbrauchs- und Verschleißteile liefern wir hiermit alle Informationen u.a. hinsichtlich Aufladung, Anschluss, Bedienung oder Lagerung mit, um einen sachgemäßen Gebrauch sicherzustellen. Bitte haben Sie Verständnis dafür, dass Ansprüche auf Gewährleistung bei Nichtbeachtung für diese Teile bei falscher Handhabung erlöschen.

Bullfrog
Marketing & Design GmbH

Landwehrstr. 32
96247 Michelau
Deutschland

erklärt für das Programm:

0917 Zaza, Typen mit motorischer Verstellung

die Einhaltung und Entsprechung der EG-Richtlinien:

EG Maschinenrichtlinie	2006/42/EG
EG Niederspannungsrichtlinie	2006/95/EG
andere angewendete Normen	EN 60335-1 EN 55014-1 EN 55014-2 Kat II EN 61000-3-2/-3-3

Dokumentationsbevollmächtigter: Jan Beier
Landwehrstr. 32
96247 Michelau
Deutschland

Hiermit wird bestätigt, dass das oben genannte Produkt den genannten EG-Richtlinien entspricht:

Michelau, Oktober 2017



Jan Beier, Geschäftsleitung Bullfrog Marketing & Design GmbH

Verarbeitungshinweis Naturleder / Anilinleder / Vintageleder

Besonderheiten und spezielle Eigenschaften:

1. Transparentes Erscheinungsbild mit Sichtbarkeit aller Naturmerkmale der Rinder- oder Wasserbüffelhaut, wie Leberflecken, Zeckenbisse, Vernarbungen, Heckenrisse, Hautfalten, Schürfungen usw.

2. Stärkere Farbunterschiede von Haut zu Haut, von Partie zu Partie und auch innerhalb der Häute, da jede Haut eine andere Zusammensetzung aufweist und dadurch die Farbe unterschiedlich annimmt. Dies gilt insbesondere auch für Hautvernarbungen, Schürfungen usw. welche grundsätzlich dunkler färben als saubere Hautpartien. Diese Farbunterschiede können innerhalb einer Sitzgruppe auftreten und es kommt auch zu Abweichungen vom Ausstellungsstück zum gelieferten Sofa.

3. Seidenmatte Oberfläche im Auslieferungszustand welche im Gebrauch einen leichten, eleganten Glanz entwickelt (siehe Ausstellungsstück).

4. Farbliche Veränderung durch Lichteinfluß, sowohl Ausbleichen als auch Nachdunkeln (bei pflanzlich gegerbten Ledern) möglich, abhängig von der Art der Gerbung. Grundsätzlich niedrigere Lichtechtheitswerte als bei gedeckten Ledern.

All diese Merkmale des Leders und seiner Verarbeitung sind Zeichen der Originalität des Produktes und machen so jedes Sofa zu einem Unikat, bezogen mit Leder in seiner natürlichsten Erscheinungsform.

Strikte Verarbeitung aller Naturmerkmale. Bis auf Haut durchdringende Löcher wird alles verarbeitet!!

**Detailinfos zu unseren Naturledern und deren Verarbeitung
finden Sie in unserer Broschüre „Lederinformation
Naturleder / Anilinleder“.**

Allgemeine Pflegehinweise

Legere Polsterung/Wellenbildung:

wir freuen uns, dass Sie sich für eines unserer Möbel entschieden haben. Unsere Sofas werden mit einer von uns bevorzugten legeren Polsterung gefertigt. Diese Polsterart ist weicher als eine herkömmliche straffe Polsterung. Sie gewährleistet einen gemütlichen, weichen Sitzkomfort. Eine wellige Oberfläche auf Sitz, Rücken und Armlehnen stellt keinen Qualitätsmangel dar, sondern ist modellbedingt gewollt. Lose Sitz- und Rückenkissen müssen vor der ersten Nutzung und regelmäßig nach Gebrauch aufgeschüttelt werden. Um die Flächen nach der Benutzung zu glätten, sollten die Sitz- und Rückenkissen nach außen gestrichen, geklopft oder geschüttelt werden. Bei festverpolsterten Füllmatten ist diese Unterhaltspflege besonders wichtig!

Grundsätzliches:

Vermeiden Sie direkte Licht- und Sonneneinstrahlung und stellen Sie Ihr Sofa nie unmittelbar an die Heizung, oder eine ähnliche Hitzequelle. Bezugsmaterialien wie Leder, Stoff oder Microfaser dehnen sich unter Belastung. Dadurch können mit zunehmender Gebrauchsdauer Ihres Sofas Wellen und Falten im Bezug entstehen. Dies sind warentypische Eigenschaften und bilden keinen Grund für Beanstandungen. Alle unsere Möbelfüße sind, je nach Modell unterschiedlich, mit einem Standardschutz ausgestattet (Plastikkappe oder Filz). Bitte prüfen Sie, ob dieser Schutz für Ihren Bodenbelag geeignet ist. Wenn Sie sich nicht sicher sind, erkundigen Sie sich bitte im einschlägigen Fachhandel, um Schäden zu vermeiden. Bei polierten Aluminiumfüßen ist immer mit leichtem „Polierstaub“ zu rechnen. Dies ist materialbedingt und beim Einsatz von wertvollem, naturbelassenem Material nicht zu vermeiden. Auch hier sollten Sie vorsichtshalber prüfen, ob Schutzmaßnahmen für Ihren Bodenbelag nötig sind.

Unterhaltspflege

Um Ihr Polstermöbel frei von Staub und Fusseln zu halten, empfehlen wir, es einmal im Monat mit der Polsterdüse auf niedrigster Stufe abzusaugen.

BULLFROG empfiehlt zur Reinigung seiner textilen Bezüge den Textilreiniger der Lederzentrum GmbH. Unsere Leder reinigen und pflegen Sie ebenfalls am besten mit Produkten der Lederzentrum GmbH. Exakte Hinweise, sowie die entsprechenden Produkte und Bezugsquelle finden Sie unter:

www.bullfrog-care.de

oder

**Lederzentrum GmbH
Tel. +49551-770730
Fax. +49551-7707322**

e-mail: info@lederzentrum.de